

Qlima

R 4224S TC-2 - R 7227S TC-2



ⓘ Proizvod nije primjeren za osnovno grijanje.

guarantee

4
YEARS

HR

UPUTE ZA UPORABU

4

PAŽNJA

-  Koristite samo visokokvalitetni petrolej namijenjen za uporabu u prijenosne pećima. Ne koristite benzin ili druga goriva. Prije punjenja spremnika gorivom pročitajte ove upute za uporabu.

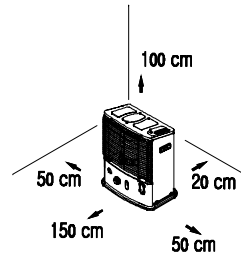

UPOZORENJA ZA ISPRAVNU UPOTREBU

- Uvjerite se da su djeca svjesna prisutnosti peći.
- Nemojte pomicati, puniti ili pokušavati popravljati peć dok ova radi ili je još vruća.
- Prednji dio peći treba biti udaljen najmanje metar i pol od zida, zavjesa i namještaja. Prostor iznad peći mora biti prazan.
- Za dobro izgaranje, ne koristite peć u prašnjavim prostorijama ili u sobama s jakim propuhom.
- Peć isključite prije spavanja ili prije odlaska iz kuće.
- Transportirajte i skladištite gorivo u metalnim ili plastičnim spremnicima koji su pogodni za skladištenje goriva i za to su označeni.
- Osigurajte da gorivo nije izloženo izvorima topline ili velikim promjenama temperature. Čuvajte ga na tamnom mjestu. Sunčeva svjetlost utječe na kvalitetu goriva.
- Nikada ne koristite peć u prostoriji u kojoj bi mogli biti prisutne zapaljive ili štetne pare ili plinovi.
- Gornja ploča peći postaje vruća. Nemojte pokrivati peć (opasnost požara)). Izbjegavajte kontakt s gornjom pločom.
- Uvijek osigurajte dostatnu ventilaciju.
- Peći ne smiju koristiti osobe (uključujući djecu) sa smanjenim fizičkim, osjetilnim ili mentalnim sposobnostima, ili osobe s nedovoljno iskustva i znanja, osim ako nisu pod nadzorom ili upućeni u korištenje uređaja s strane osobe odgovorne za njihovu sigurnost.
- Djeca starija od 8 godina, tjelesno, perceptivno i mentalno oštećene osobe i osobe bez iskustva ili znanja o uređaju mogu koristiti ovaj uređaj samo pod nadzorom ili ako su upućeni u sigurnu uporabu uređaja i svjesni su rizika.
- Pazite da se djeca ne igraju s uređajem.
- Djeca ne smiju čistiti i održavati uređaj bez nadzora.

Poštovane dame, gospodo,

Estitamo vam na kupnjipetrolejske peći QLIMA. Kupili ste visokokvalitetan proizvod koji će vam omogućiti mnogo godina zadovoljstva, pod uvjetom da ga koristite na odgovarajući način. Čitanjem ovih uputa za korištenje prije pokretanj uređaja produžiti ćete njegov vijek trajanja. Vaša peć je pokrivena jamstvom od 48 mjeseci koje pokriva sve nedostatke, greške u materijalu ili proizvodnji.

S poštovanjem,

PVG International B.V.

Odjel za podršku potrošačima

1 PRVO PROČITAJTE UPUTE ZA KORIŠTENJE.

2 U SLUČAJU BILO KAKVIH NEDOUMICA OBRATITE SE SVOM DOBAVLJAČU.

OPĆI SAVJETI ZA UPOTREBU

Ispod su opisani glavni koraci koje morate poduzeti kada koristite svoju peć. Za detaljniji opis korištenja pročitajte ove upute u cijelosti.

- 1** Uklonite pakiranje (pogledajte sliku A na stranici poglavlje A).
- 2** Napunite prijenosni spremnik **9** i pričekajte 180 minuta prije prvog paljenja (vidi sliku I, poglavlje B).
- 3** Umetnite baterije u odjeljak **11** (vidi sliku G, poglavlje A).
- 4** Provjerite stoji li komora za izgaranje **4** uspravno u svom sjedištu (vidi sliku F, odjeljak A).
- 5** Peć zapalite okretanjem rebrastog gumba **2** udesno do krajnjeg položaja. Lagano pritisnite tipku za paljenje **3** kako biste upalili peć. (vidi slike K i L, odjeljak C).
- 6** Prije nego što se nakon paljenja provjeri da li peć pravilno gori mora proći 10 - 15 minuta. (vidi odjeljak D)
- 7** Isključite peć (vidi poglavlje E).

- Iz razloga zaštite od požara, uvijek punite spremnik kada je peć isključena ili čak u drugoj prostoriji od one u kojoj je grijač postavljen.
- Uvijek provjerite je li spremnik dobro zatvoren prilikom punjenja gorivom i nalazi li se na sigurnoj udaljenosti od izvora topline ili otvorenog plamena (vidi odjeljak B).
- uvajte sve spremnike goriva s originalnim epovima i brtvama na hladnom i tamnom mjestu.
- Gorivo stari. Koristite novo gorivo na početku svake sezone grijanja.
- Korišćenjem Qlima Premium Quality Fuels kao goriva za grijanje, biti ćete sigurni da uvijek koristite kvalitetno gorivo.
- Prije promjene marke i/ili vrste goriva provjerite je li peć u potpunosti potrošila svo gorivo u spremniku.
- Kod prvog paljenja peći, peć će neko vrijeme mirisati "novo".

GLAVNI DIJELOVI

- 1** Tipka za hitno zaustavljanje
- 2** Rebrasti gumb za podešavanje visine plamena
- 3** Gumb za paljenje
- 4** Komora za izgaranje
- 5** Poluga komore za izgaranje
- 6** Indikator razine goriva
- 7** Rešetke
- 8** Poklopac ležišta spremnika
- 9** Prijenosni spremnik
- 10** Indikator razine goriva na spremniku
- 11** Odjeljak za baterije
- 12** Ručka
- 13** Kabinet



SIGURNOSNE UPUTE

Pročitajte mjera opreza prije instalacije i rukovanja uređajem.

Kako biste spriječili smrt ili ozljede korisnika ili drugih osoba te oštećenje imovine, morate se pridržavati sljedećih uputa. Nepravilan rad zbog zanemarivanja uputa može uzrokovati smrt, ozljedu ili štetu.

Pažljivo pročitajte ovaj priručnik prije postavljanja ili rada grijača. Svakako spremite ovaj priručnik za buduću upotrebu.

Objašnjenje riječi/simbola upozorenja, opreza, opasnosti.

 UPOZORENJE	ukazuje na to da bi nepravilno rukovanje moglo imati dramatične posljedice poput smrti, ozbiljne ozljede itd.
 OPREZ	može predstavljati ozbiljan problem, ovisno o okolnostima. Pridržavajte se ovih mjera opreza s velikom pažnjom jer su ključne za vašu sigurnost.
 OPASNOST	označava da će pogrešno rukovanje sasvim sigurno rezultirati opasnom situacijom/situacijom opasnom po život.

Uređaj mora biti instaliran i njime se mora upravljati u skladu s nacionalnim i lokalnim zakonodavstvom i standardima Europske unije.

UPOZORENJE

- Ovaj uređaj nije namijenjen za korištenje od strane osoba (uključujući djecu) sa smanjenim fizičkim, osjetilnim ili mentalnim sposobnostima, ili nedostatkom iskustva i znanja, osim ako nisu pod nadzorom ili su dobili upute o korištenju uređaja od strane osobe odgovorne za njihovu sigurnost.
- Djecu treba nadzirati kako se ne bi igrala s uređajem.
- Ovaj uređaj namijenjen je za korištenje od strane stručnih ili obučениh korisnika u trgovinama, u lakoj industriji i na farmama, ili za komercijalnu upotrebu od strane laika.
- Ako se pojavi neuobičajena situacija (kao što je miris paljevine), odmah isključite uređaj i odspojite kabel napajanja iz zidne utičnice. Nazovite svog prodavača za upute kako biste izbjegli električni udar, požar ili ozljede.

ŠTO TREBATE ZNATI U NAPRIJED

UVIJEK OSIGURAJTE DOVOLJNO PROVJETRAVANJE

Ovaj uređaj ima ugrađen sigurnosni sustav koji isključuje peć kada je temperatura u prostoriji previsoka. Nakon što se peć ugasi (ručno ili automatski), ne smije se ponovno pokretati 15 minuta. Kako biste spriječili oštećenje uređaja, nemojte nasilno paliti peć tijekom tog vremena. Prije uporabe proizvoda pažljivo pročitajte ove upute za uporabu i sačuvajte ih za buduću upotrebu. Koristite proizvod samo ako je u skladu s lokalnim/nacionalnim zakonima, propisima i standardima. Ovaj proizvod je namijenjen isključivo za zagrijavanje zraka u stanovima i stambenim zgradama i prikladan je za upotrebu samo u suhim, zatvorenim prostorima kao što su dnevni boravak, kuhinja ili garaža i normalnim životnim uvjetima.

Ovaj proizvod se ne smije koristiti kao glavni uređaj za grijanje.

Za svaki model peći naveden je minimalni volumen u kojem se peć može sigurno koristiti bez dodatne ventilacije (vidi poglavlje J). Ako je prostor manji od navedenog minimuma, uvijek ostavite prozor ili vrata protvorena za cca 2,5 cm. Ovo također preporučamo u dobro izoliranim prostorijama ili prostorijama bez protoka zraka te na nadmorskim visinama iznad 1500 m. Ne koristite peć u podrumima i podzemnim prostorijama.

SIGURNOSNI SUSTAV

Kada je sobna temperatura relativno niska (19 do 20°C), peć se može automatski isključiti ubrzo nakon uključivanja. Automatsko isključivanje peći zbog topline

akumulirane u samoj peći aktivira se propisanim sigurnosnim mehanizmom. Kada se peć koristi na nižim temperaturama, neće doći do automatskog isključivanja.

SIGURNOSNA PLOČA



Peć ima ugrađenu sigurnosnu gornju ploču. Ona uvelike smanjuje temperaturu gornje ploče peći. Time se smanjuje mogućnost opekline pri dodirivanju ploče. Imajte na umu da se gornja ploča ipak zagrije. Izbjegavajte dodirivanje ploče ili rešetki.

Korisnik mora se pridržavati sljedećih pravila za ispravnu uporabu:

NE

- koristiti peć u prikolicama, kamperima, na plovilima i u kabinama vozila;
- koristite peć u nedovoljno prozračenim prostorijama (vidi tablicu karakteristika u kojoj su navedene najmanje dopuštene veličine prostora za grijanje), u podzemnim prostorima i/ili na nadmorskoj visini iznad 1.500 metara nadmorske visine;
- izmjenjivati sigurnosne uređaje grijača.

Korištenje ove vrste grijanja u javnim prostorima ovisi o već izdanim propisima. U tu svrhu unaprijed pribavite sve potrebne podatke.

PRAVO GORIVO

Vaša peć je dizajnirana za korištenje visokokvalitetnog petroleja bez sadržaja vode i sumpora. Samo ovako gorivo osigurava čisto i ispravno izgaranje. Korištenje drugog goriva niske kvalitete uzrokovat će:

- ▶ nakupljanje naslaga katrana na fitilju
- ▶ nepotpuno izgaranje
- ▶ skraćeni životni vijek peći i fitilja
- ▶ dim i/ili neugodan miris
- ▶ bijele naslage na mrežici ili kućištu.

Korištenje odgovarajućeg petroleja važno je za sigurnu, učinkovitu i udobnu upotrebu Vaše peći. Četirigodišnje jamstvo na peć vrijedi samo kod uporabe petroleja Qlima Extra ili Qlima Kristal. Vaš najbliži trgovac Qlime prodaje pravo gorivo ili vas može savjetovati gdje ga kupiti.

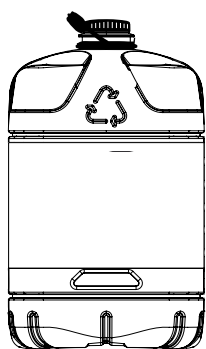

Samo upotreba odgovarajućeg petroleja osigurava sigurno, učinkovito i udobno korištenje Vaše peći.

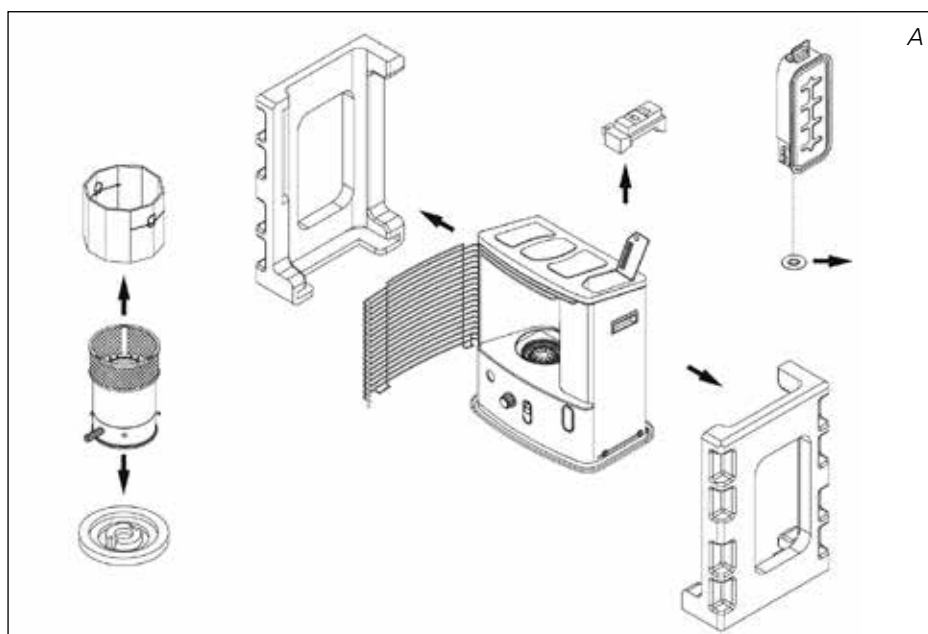

A PRIPREMA PEĆI

- 1 Pažljivo izvadite peć iz pakiranja i provjerite sadržaj kartonske kutije. Osim štednjaka potrebno je imati i:

- ▶ transportni pokopac
- ▶ ručna crpka za gorivo

Sačuvajte ambalažu (vidi sliku A) za pohranu i transport peći.

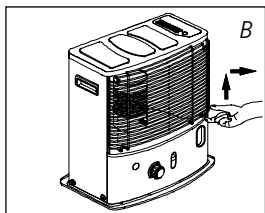

- 2 Uklonite ostale dijelove zaštitnog materijala:

- ▶ Uklonite desnu stranu s rešetke. Podignite rešetku iz utora (Slika B) i povucite je prema naprijed.
- ▶ Izvucite oba kraja iz pakiranja u stranu i istovremeno lagano prema dolje (slika C).
- ▶ Izvadite komoru za izgaranje iz peći i uklonite ambalažu s ležišta (vidi sliku D).
- ▶ Vratite komoru u njezino sjedište. Komora je pravilno postavljena u krevet kada se može lako pomicati lijevo i desno uz pomoć držača ⑤ (vidi sliku E). Zatvorite rešetke tako da ih lagano podignete i vratite u krevet.
- ▶ Otvorite poklopac zamjenjive posude ⑧ i uklonite komad stiropora.

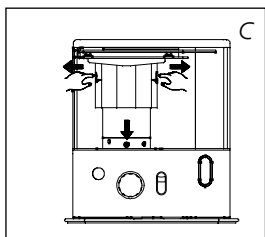

- 3 Napunite spremnik kako je opisano u poglavlju B.

- 4 Umetnite baterije u njihov odjeljak ⑩ na stražnjoj strani pećnice (slika F). Provjerite leže li pozitivni i negativni polovi baterija ispravno u skladu s oznakama + i - utisnutim u odjeljku za baterije. Zatvorite poklopac baterije.

- ▶ NEMOJTE miješati polove "+" i "-".
- ▶ NEMOJTE puniti nepunjive baterije!
- ▶ NEMOJTE miješati različite vrste i marke baterija, NEMOJTE miješati stare i nove baterije
- ▶ Ako je uređaj pohranjen ili se ne koristi dulje vrijeme: uvijek izvadite baterije
- ▶ NEMOJTE stvarati kratki spoj na terminalima napajanja
- ▶ Ako želite izvaditi baterije: jednostavno ih izvadite iz odjeljka za baterije

- 5 Pod mora biti čvrst i potpuno ravan. Ako peć nije postavljena vodoravno, pomaknite je. Ne pokušavajte je namjestiti stavljanjem knjiga ili drugih predmeta ispod nje. **Pročitajte dodatne upute o postavljanju peći koje se nalaze u pakiranju.**

- 6 Peć je sada spremna za uporabu.

B PUNJENJE GORIVOM

Napunite uklonjivi spremnik na prikladnom mjestu jer uvijek može doći do izlijevanja. Slijedite postupak opisan u nastavku:

- 1 Provjerite je li peć isključena.

- 2 Otvorite gornji poklopac i podignite uklonjivi spremnik iz peći (Slika G). Napomena: Nekoliko kapi može izaći iz spremnika. Stavite uklonjivi spremnik na tlo (okrenut prema gore, ručica na tlo) i odvrnite čep goriva.

- 3 Napunite uklonjivi spremnik crpkom za gorivo (pogledajte upute za rukovanje

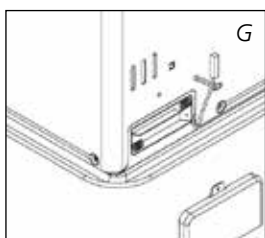
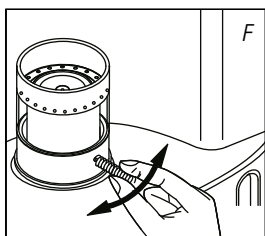
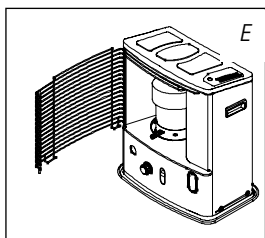
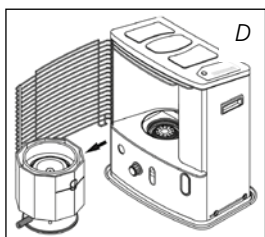

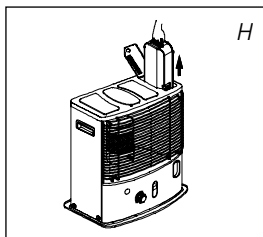

crpkom za gorivo). Provjerite je li kantica postavljena više od uklonjivog spremnika (Slika H). Umetnite rebrastu fleksibilnu cijev u otvor uklonjivog spremnika.

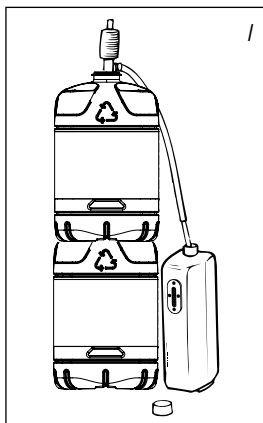

4 Pomoću mjerača provjerite razinu uklonjivog spremnika tijekom punjenja (Slika I). Prestanite točiti kada mjerač pokaže da je spremnik pun. Nikada nemojte prepuniti spremnik, posebno kada je gorivo vrlo hladno (gorivo se širi kada se zagrije).

5 Pustite da preostalo gorivo nakupljeno u crpki iscure natrag u kanister i pažljivo uklonite crpku. Pažljivo zavrnite čep goriva natrag na spremnik. Obrišite proliveno gorivo.

6 Provjerite je li poklopac spremnika čvrsto zatvoren, stavite spremnik u peć s poklopcem prema dolje i zatvorite poklopac kućišta.

C PALJENJE PEĆI

Nova peć može neko vrijeme odavati miris po novome kada se koristi prvi put. Stoga osigurajte dodatnu ventilaciju, odnosno upalite peć vani.



Prije prve uporabe peći stavite pun prijenosni spremnik u ležište i pričekajte 180 minuta. Na taj način će fitilj biti dobro natopljen gorivom. Ponovite isti postupak i kada ste potrošili svo gorivo iz spremnika ili je fitilj ponovno zamijenjen.

Prije paljenja provjerite na pokazivaču razinu goriva **6** ima li dovoljno goriva u spremniku.



Peć uvijek palite pomoću mehanizma za paljenje. Nemojte koristiti šibice ili upaljač.

Slijedite ove korake:

1 Okrenite rebrasti gumb za podešavanje visine fitilja **2** udesno do krajnjeg položaja (slika K).

2 Pritisnite gumb za paljenje **3** prema dolje (slika L), ali nemojte koristiti previše sile. Otpustite tipku čim se plamen **4** pojavi na dnu komore.



Kad je peć upaljena, uvijek provjerite stoji li komora za izgaranje **4** vodoravno u svom ležištu. Učinite to uz pomoć držača **5** (slika E) okrećući ga lagano ulijevo i udesno. Kretanje bi trebalo biti glatko. Ako komora nije pravilno postavljena u ležištu, može se pojaviti dim i čađa tijekom izgaranja.

D RAD PEĆI

Kada je peć upaljena mora proći 10-15 minuta prije nego što možete provjeriti odvija li se gorenje pravilno. Plamen koji je previsok može uzrokovati dim ili čađu, a plamen koji je prenizak može uzrokovati neugodan miris. Na slici Q prikazano je koliko visoko može biti plamen u komori, minimalno i maksimalno. Plamen se može djelomično prilagoditi rebrastim okretnim gumbom **2** (sl. M).

Prenizak plamen može biti uzrokovan i jer/zbog:

- ▶ nema dovoljno goriva (napunite rezervoar)
- ▶ je gorivo loše kvalitete (razgovarajte sa svojim trgovcem)
- ▶ nedostatne ventilacije (privoriti prozor ili vrata)
- ▶ istrošenog fitilja (zovite servis ili zamijenite fitilj, vidi stavak L)

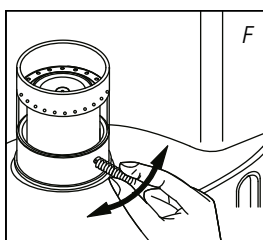
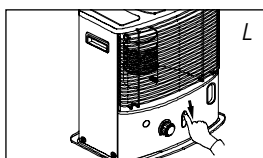
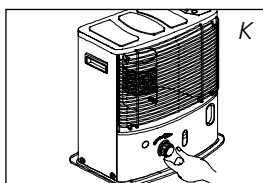
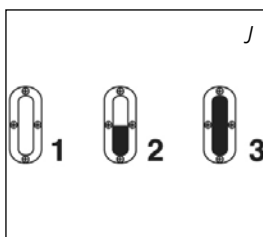

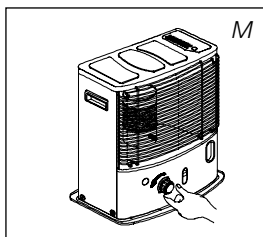

E ISKLJUČIVANJE PEĆI

Pustite da peć gori oko jednu minutu na najnižem položaju. Okrenite okretni gumb do kraja uljevo. Plamen će se nakon nekog vremena ugasi (slika M).

F POGREŠKE I ISPRAVAK

Ako se bilo koji kvar ne može riješiti prema dolje navedenim uputama, obratite se svom prodavaču.

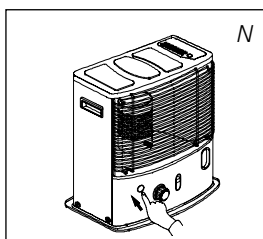

PEĆ SE NE UPALI

- ▶ Provjerite jesu li baterije pravilno umetnute u odjeljak (slika F).
- ▶ Baterije su skoro prazne. Zamijenite ih (slika F).
- ▶ U spremniku nema goriva ili ste promijenili fitilj. Umetnite napunjeni spremnik. Kada mijenjate fitilj, pričekajte 180 minuta prije prvog paljenja.
- ▶ Prejako ste pritisnuli gumb za paljenje C. Lagano pritisnite gumb. (Poglavlje C).

NEISPRAVAN PLAMEN I/ILI DIM I/ILI ČAĐA

- ▶ komora za izgaranje ④ nije pravilno postavljena; okrećite ga naprijed-natrag pomoću poluge ⑤, sve dok kretanje više nije ukočeno, a komora stoji vodoravno u svom ležištu.
- ▶ Koristite gorivo kojem je istekao rok trajanja. Započnite svaku sezonu sa svježim gorivom.
- ▶ Koristite pogrešno gorivo. Pogledajte poglavlje "Što trebate znati unaprijed" stavak "pravo gorivo"
- ▶ Prašina se nakupila na dnu peći. Nazovite servis.
- ▶ Visina fitilja nije ispravno postavljena. Nazovite servis.

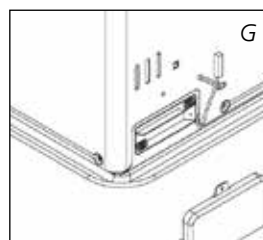

PEĆ SE POLAKO GASI

- ▶ Spremnik je prazan. Vidi stavak B.
- ▶ Ima vode u filtru goriva. Osušite filter (poglavlje H, slika).
- ▶ Voda je ušla u donji spremnik. Nazovite servis.
- ▶ Gornji dio fitilja je otvrdnuo. Pustite peć gorjeti dok ne potroši svo gorivo (poglavlje G). Koristite odgovarajući petrolej.
- ▶ Koristite gorivo kojem je istekao rok trajanja. Započnite svaku sezonu sa svježim gorivom.

PEĆ GORI NISKIM PLAMENOM

- ▶ Fitilj je prenizak. Nazovite servis.
- ▶ Gotovo sav petrolej je izgorio prije nego što ste napunili spremnik. Napunite spremnik i umetnite ga u ležište. Pričekajte 180 minuta prije nego što upalite peć.
- ▶ Koristite pogrešno gorivo. Pogledajte poglavlje "Što trebate znati unaprijed", odlomak "pravo gorivo"
- ▶ Prostorija nije dovoljno prozračena. Ostavite prozor ili vrata otvorena neko vrijeme.

PEĆ GORI PREVISOKIM PLAMENOM, PLAMEN SE NE MOŽE PODEŠAVATI

- ▶ Koristite neispravno, lako zapaljivo gorivo. Pogledajte poglavlje "Što trebate znati unaprijed", odlomak "pravo gorivo"
- ▶ Visina fitilja nije ispravno postavljena. Nazovite servis.

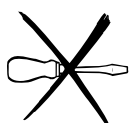

G ODRŽAVANJE

Vaša peć ne zahtijeva gotovo nikakvo održavanje. Ipak, važno je redovito čistiti prašinu i mrlje sa peći mekom krpom. Inače se zapeku u pećnici i teško ih je ukloniti. U normalnim uvjetima troše se samo 2 dijela:



1. BATERIJE TIP C (R14)

Baterije možete zamijeniti sami. Nemojte odlagati stare baterije s ostalim kućnim otpadom. Pridržavajte se lokalnih propisa koji se odnose na odlaganje kućnog kemijskog otpada. Ne bacajte baterije u vatru, jer mogu eksplodirati ili ispustiti opasne tekućine. Ako se uređaj pohranjuje ili neće koristiti dulje vrijeme, potrebno je izvaditi baterije iz uređaja.

2. UPALJAČ

Upaljač će duže trajati ako pravilno zapalite peć. Promijenite baterije na vrijeme i ne pritiskajte prejak gumb upaljača. Kada pukne navoj upaljača zavojnice, upaljač se mora zamijeniti.



Nemojte sami uklanjati dijelove peći. Za popravke uvijek nazovite servisni centar.



Prije pregledavanja peć uvijek pričekajte da se peć ohladi.

H SKLADIŠTENJE (NAKON ZAVRŠETKA SEZONE)

Preporučamo da na kraju sezone potrošite svo gorivo iz spremnika i pravilno uskladištite peć. Prati ove korake:

- 1 Upalite peć izvan sobe i pustite da potroši svo gorivo.
- 2 Ostavite peć da se ohladi.
- 3 Peć očistite vlažnom, mekom krpom, a zatim je ponovno osušite suhom.
- 4 Izvadite baterije iz njihovog odjeljka **11** i pohranite ih na suho mjesto.
- 5 Očistite filter goriva.
- 6 Spremite peć na čisto mjesto bez prašine u originalnom pakiranju. Nemojte koristiti neiskorišteno gorivo u novoj sezoni. Nemojte bacati preostalo gorivo, nego ga zbrinite u skladu s lokalnim zakonima o odlaganju kemijskog otpada. Novu sezonu uvijek započnite sa svježim petroleom. Prije prve uporabe u sezoni ponovno slijedite sve korake ovih uputa, počevši od stavka A.

I PRIJEVOZ

Kako biste izbjegli curenje goriva tijekom transporta peći, slijedite sljedeće korake:

- 1 Ostavite peć da se ohladi.
- 2 Izvucite spremnik I iz peći i uklonite filter. Nekoliko kapi goriva može kapnuti iz filtra. Pripremite krpu. Spremite spremnik i filter izvan peći.
- 3 Umetnite transportni poklopac u kućište filtera (slika O). Čvrsto ga namjestite.
- 4 Peć uvijek transportirajte u okomitom položaju.

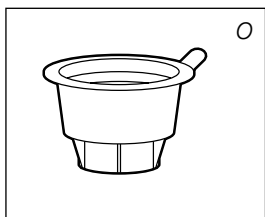

Transportni poklopac

J SPECIFIKACIJE

	R4224STC-2	R7227STC-2
Paljenje	Električno	
Gorivo	Čisti petrolej	
Snaga (kW)*	2.4	2.7
Prikladno za veličinu prostorije (m3)**	40-85	45-95
Potrošnja goriva (l/sat)*	0.250	0.281
Potrošnja goriva (g/sat)*	200	225
Vrijeme gorenja s punim spremnikom (sati)*	16.8	15.0
Veličina spremnika (l)	4.2	4.2
Težina (kg)	8.6	8.7
Dimenzije (mm) (uključujući bazu) š x g x v	455	
	295	
	495	
Potrebne baterije	6V DC (R14 x 4)	
Fitilj	Tip O	

* kada je postavljeno na maksimum

**navedene vrijednosti su samo indikativne



Ovlašteni servis

TEHNIČKI SERVIS, obrt za usluge, vl. Tomislav Iskra**Japlenički put 19****51512 Njivice****Tel.: 051 846 325, mob.: 098/260 - 596, e-mail: teh.servis@yahoo.com**

JAMSTVENI LIST

JAMSTVENA IZJAVA:

- U ime proizvođača PVG International b.v. kao davatelj jamstva u Republici Hrvatskoj jamči besplatan popravak proizvoda u jamstvenom roku u skladu s važećim propisima i u skladu s uvjetima opisanim u ovom jamstvenom listu.
- Ovim jamstvom jamčimo da će proizvod koji je predmet ovog jamstva raditi bez pogreške uzrokovane eventualnom lošom izradom ili lošim materialom izrade i da će ispravno raditi, budete li ga koristili sukladno s njegovom namjenom i uputama za upotrebu.
- Jamstveni rok počinje od dana predaje proizvoda potrošaču. U slučaju pozivanja na jamstvo, uz isporučeni jamstveni list obavezno priložiti i račun za uređaj.
- Ako u jamstvenom roku uređaj nije popravljen za 45 dana od dana prijave kvara, uređaj će servis ili poduzeće koje je uređaj prodalo na zahtjev stranke zamijeniti novim istim ili adekvatnim zamjenskim uređajem;
- Ako u jamstvenom roku popravak traje dulje od 10 dana od prijave kvara, jamstveni rok se produžuje za onoliko dana koliko je trajao popravak;
- Jamstvo se ne priznaje ako kupac ne predoči ispravan jamstveni list i račun o kupnji, ako se kupac nije pridržavao uputa o korištenju proizvoda, ako je proizvod otvaran i popravljan s strane neovlaštene osobe, ako su kvarovi nastali djelovanjem više sile (udar groma, strojni udari u električnoj mreži, elementarne nepogode i sl.), ako su kvarovi nastali oštećenjem zbog nepropisane upotrebe ili nepravilnim transportom, ako su kvarovi mehaničke prirode (lomove plastičnih dijelova i kućišta, oštećenja površina ili promjene boje uslijed izlaganja sunčevoj svjetlosti ili starenje proizvoda)
- Jamstvo se ne odnosi na dijelove podložne habanju (baterije, filtri, rashladno sredstvo, stakla, upaljači itd.)
- Jamstvo se ne odnosi na kućne uređaje koji se koriste u komercijalne svrhe i/ili u komercijalnim prostorima.

Jamstvo ne utječe na ostala prava koja pripadaju kupcu po drugim pravnim osnovama.

Jamstvo se odnosi na područje RH. Jamstvo za ostale zemlje osigurava poduzeće koje je uvoznik u pojedinoj zemlji.

JAMSTVENI ROK:

model	rok
R4224STC-2	4 godine

Proizvođač: PVG International b.v., Kanaalstraat 12C – 5347 AB Oss, Nizozemska

Proizvod (opkružiti): Odvlaživač, prijenosna klima, kalorifer, plinska grijalica, peč na pelete, peč na petrolej

Drugo:

Tip:

Serijski br.:

Prodajno mjesto::

Pečat:

Potpis:

Datum predaje:

PROMJENA FITILJA

L PRIJE PROMIJENE FITILJA, PROVJERITE JE LI PEĆ ISKLJUČENA I HLADNA.

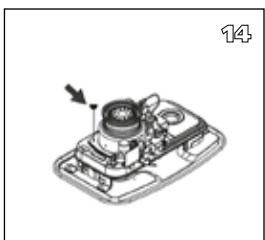
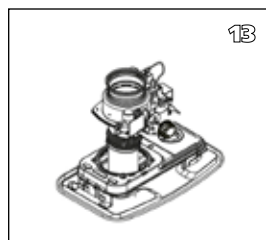
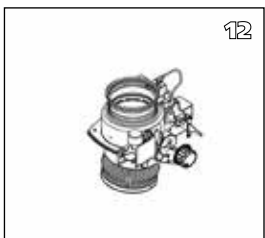
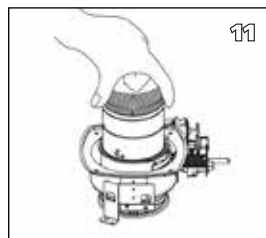
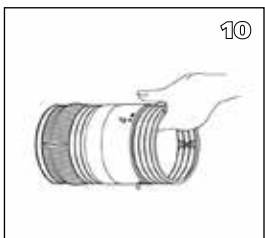
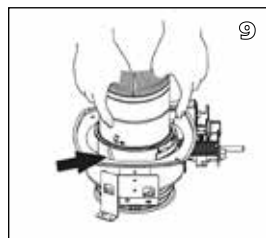
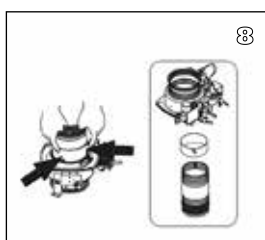
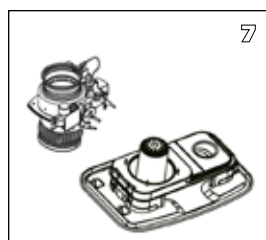
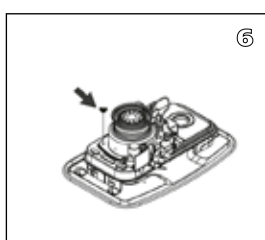
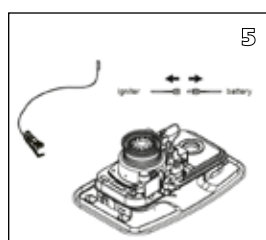
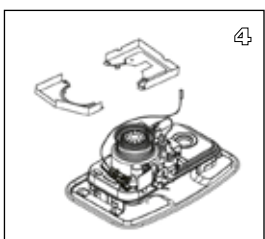
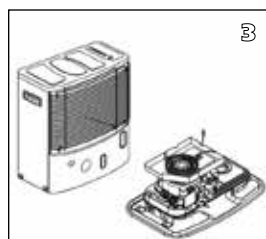
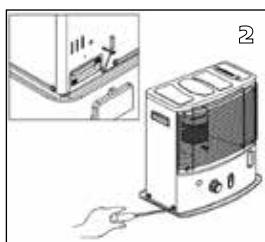
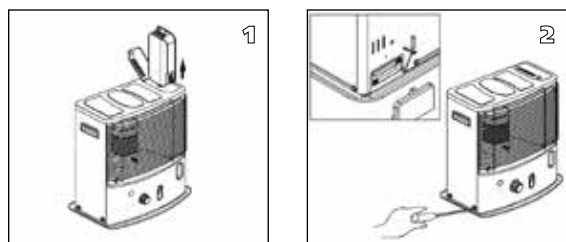

- 1a. Otvorite poklopac spremnika **8** i izvadite spremnik goriva **9**.
- 1b. Izvadite baterije kako biste izbjegli opasnost od opekotina.
- 1c. Na prednjoj strani otvorite rešetku i uklonite komoru za izgaranje **4**.
- 1d. Uklonite regulator fitilja **2** i gumb za paljenje **3** tako da ih izvučete ravno van.
- 2a. Odvijte 5 vijaka kućišta peći **13**, 1 na stražnjoj strani, 2 na desnoj i 2 na lijevoj strani.
- 2b. Uklonite senzor na stražnjoj strani kućišta **13**.
3. Povucite kućište gpeći ravno prema gore i uklonite ga.
4. Odvijte 1 vijak vjetrobrana A/B.
- 5a. Skinite konektor (1EA) s upaljača.
- 5b. Odvijte 2 vijka i uklonite mehanizam za automatsko isključivanje uređaja zaštite u slučaju prevrtanja.
- 5c. Uklonite 3 konektora (4EA) s tiskane pločice.
6. Odvijte 4 leptiraste matice.
7. Uklonite element za podešavanje fitilja.
8. Izvucite iz kanala 3 igle fitilja s unutarnje strane regulatora fitilja. Zasebno uklonite fitilj, držač fitilja i element za podešavanje fitilja.
9. Instalirajte novi fitilj pomoću tri igle tako da ga pričvrstite stojčeg prema gore u tri otvore (pogledajte strelicu koja pokazuje prema gore na držaču fitilja).
10. Pritisnite novi fitilj na zupce nosača tako da fitilj naliježe čvrsto, glatko i bez nabora na unutarnjoj strani elementa za podešavanje njegove visine.
11. Poravnajte igle s rupama unutar elementa za podešavanje fitilja. Pažljivo gurnite svaku od tri igle za fitilj (sada pričvršćene na držač fitilja) prema unutra. Umetnite tri igle u dijagonalne utore elementa za podešavanje fitilja. Svaku od tri igle čvrsto pritisnite u otvore.
12. Okrenite gumb za podešavanje fitilja **2** i provjerite pomiče li se fitilj slobodno gore-dolje.

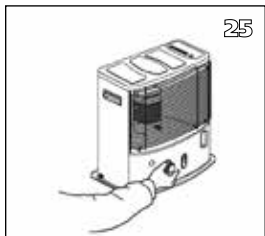
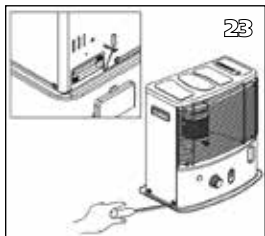
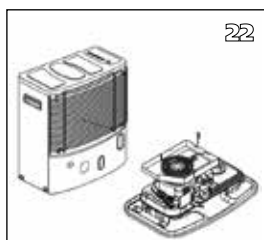
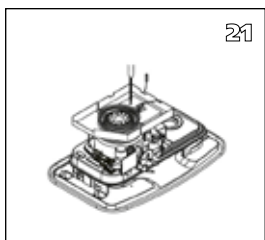
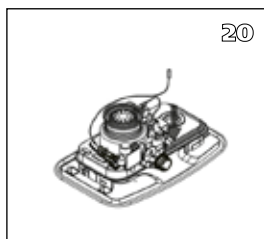
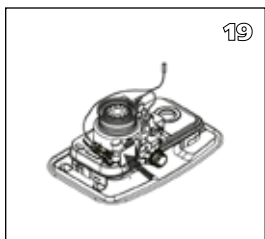
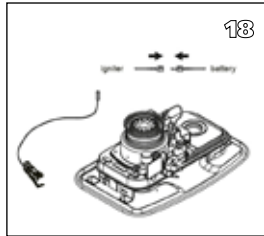
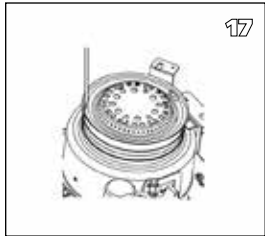
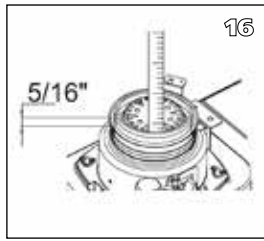
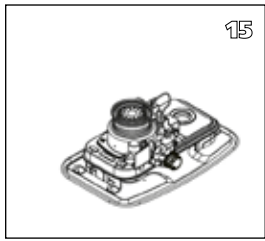

13. Gurnite regulator fitilja niz cijev za zrak. Usmjerite gumb za podešavanje fitilja prema prednjem dijelu peći.
14. Ponovno postavite 4 leptiraste matice, ali ih još nemojte zategnuti.
15. Okrenite fitilj u najviši položaj i postupno zategnite krilaste matice.
16. Provjerite visinu fitilja. Fitilj mora biti 0,8 cm iznad prstena.
17. Provjerite ima li dovoljno prostora između držača fitilja i cijevi za zrak. Prostor između mora biti posvuda isti.
- 18a. Pritisnite tipku za gašenje ❶ i ponovno postavite zaštitu od prevrtanja.
- 18b. Vratite konektor (1EA) na upaljač.
19. Pritisnite tipku za isključivanje ❶ i provjerite rad zaštite od pada aktiviranjem njihala.
20. Ponovno postavite automatsko paljenje.
21. Ponovno postavite vjetrobran A/B.
22. Ponovno postavite kućište ❸.
23. Zategnite 5 vijaka kućišta i vratite senzor na stražnju stranu kućišta ❸.
24. Ponovno postavite komoru za izgaranje ❹ i spremnik
25. Vratite gumb fitilja ❷ i tipku za paljenje ❸ natrag. Zatvorite rešetke.

Umetnite baterije i napunite spremnik goriva gorivom vrhunske kvalitete. Posudu s gorivom stavite u peć i pričekajte najmanje 180 minuta da se fitilj potpuno natopi gorivom.

X

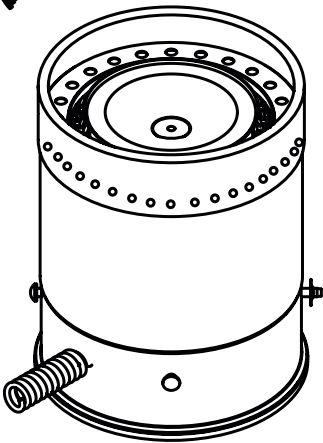

✓

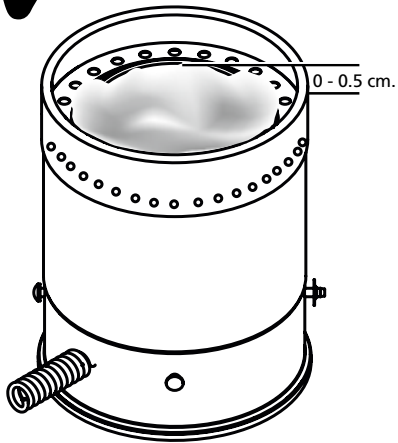

X

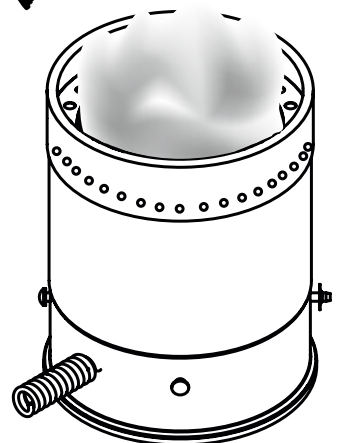

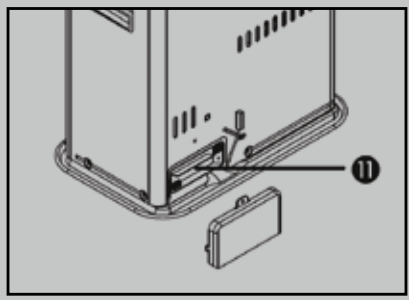
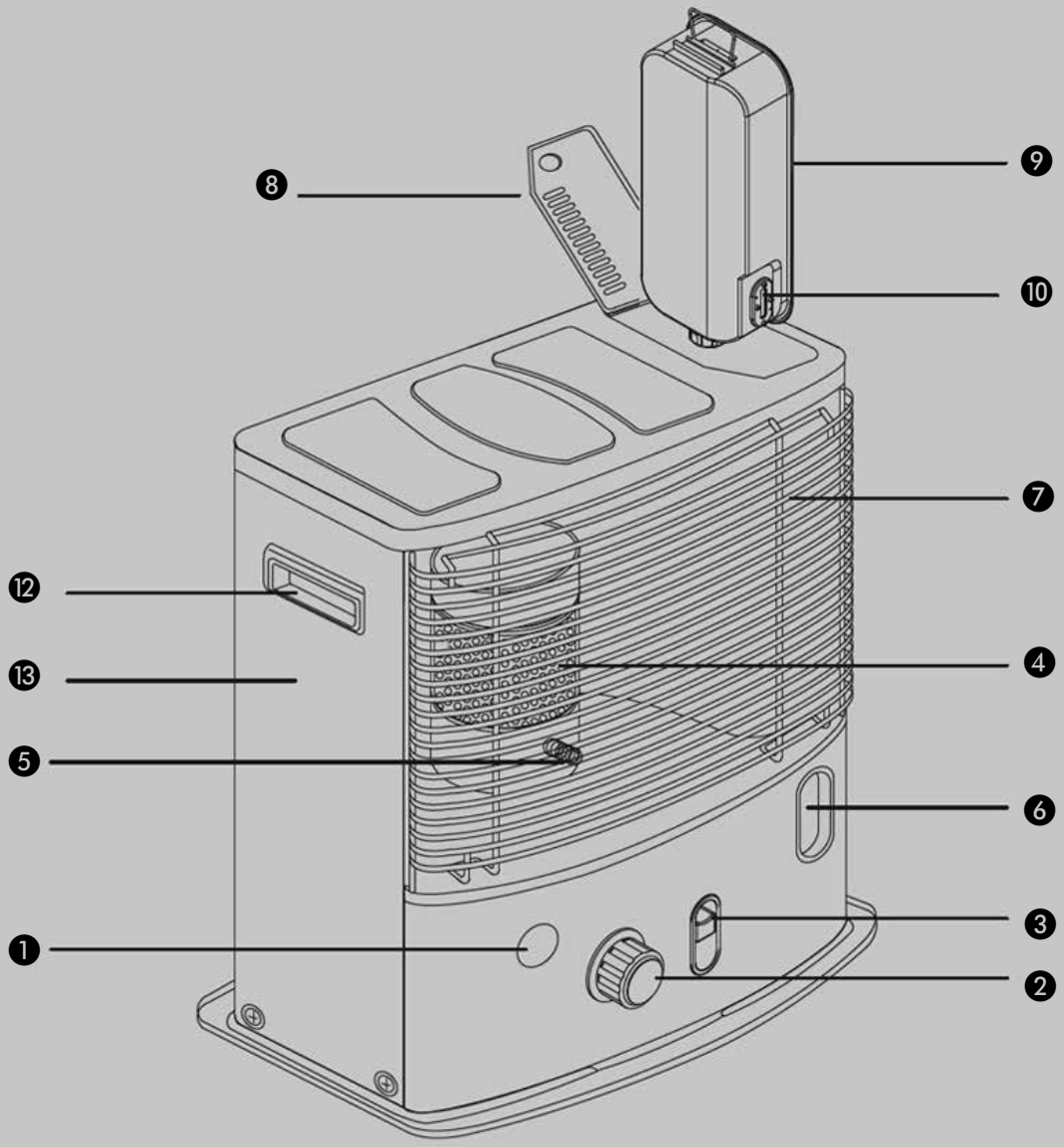



Distributed in Europe by PVG Holding B.V.

- Ⓓ Benötigen Sie weitere Informationen oder treten Probleme auf, besuchen Sie bitte unsere Website www.qlima.com, oder setzen Sie sich mit unserem Kundendienst in Verbindung (T: +31 412 694 694).
- Ⓔ For alle yderligere oplysninger eller ved eventuelle problemer med apparatet henvises til www.qlima.com eller det lokale Kundecenter (T: +45 77 34 33 30).
- Ⓔ Si necesita información o si tiene algún problema, visite nuestra página Web www.qlima.es, o póngase en contacto con el servicio cliente (T: +34 916 113 113).
- Ⓔ Si vous souhaitez obtenir des informations supplémentaires ou si vous rencontrez un problème, rendez-vous sur notre site Web (www.qlima.fr / www.fr.qlima.be) ou contactez notre service client (T : +33 2 32 96 07 47 / +32 (0)3 326 39 39).
- Ⓔ Jos haluat huoltoapua, lisätietoja tai laitteen kanssa tulee ongelmia, tutustu verkkosivustoon osoitteessa www.qlima.com tai kysy neuvoa PVG kuluttajapalvelukeskuksesta (T: +45 77 34 33 30).
- Ⓔ If you need information or if you have a problem, please visit the our website (www.qlima.com) or contact our sales support (T: +31 412 694 694).
- Ⓔ Ako želite dodatne informacije, posjetite web stranicu tvrtke www.qlima.si ili nazovite (T: +385 (0)51 734 278).
- Ⓔ Per informazioni e in caso di problemi, visitate il sito Web www.qlima.it oppure contattate il Centro Assistenza Clienti (T: +39 0571 628 500).
- Ⓔ Hvis du trenger informasjon, eller hvis du har et problem med produktet, kan du gå til nettsidene www.qlima.com. Alternativt kan du kontakte med PVG' forbrukertjeneste (T: +45 77 34 33 30).
- Ⓔ Als u informatie nodig hebt of als u een probleem hebt, bezoek dan de onze website (www.qlima.nl / www.qlima.be) of neem contact op met de afdeling sales support (T: +31 412 694 694 / +32 (0)3 326 39 39).
- Ⓔ Se necessitar de informações ou se tiver problemas, visite o Web site www.qlima.es ou contacte o Centro de Assistência (T: +34 916 113 113).
- Ⓔ W przypadku problemów i w celu uzyskania szczegółowych informacji odwiedź stronę internetową Qlima dostępną pod adresem www.qlima.com lub skontaktuj się z Centrum kontaktów Qlima (T: +48 48 613 00 70)
- Ⓔ Om du behöver service eller information eller har problem med apparaten kan du besöka www.qlima.com eller kontakta Qlima kundtjänst (T: +45 77 34 33 30).
- Ⓔ Če želite dodatne informacije, obiščite spletno mesto podjetja na naslovu www.qlima.si ali pokličite na telefonsko (T: +386 (0)41 674 139).